

Alfredo Coli S.r.l.

Siège opérationnel / Operational headquarter
Via A. Grandi, 37/39 - 47922 Rimini (RN) Italy

Téléphone / Phone · WhatsApp
+39 0541 1648892 · +39 351 865 5167



ALFREDOCOLI.COM

info@alfredocoli.com

AUTOMATIC MACHINES



SOUDEUSE AUTOMATIQUE À COLLE LIQUIDE
POUR STORES PARE-SOLEIL

LIQUID GLUE AUTOMATIC WELDING MACHINE
WITH MOBILE HEAD FOR AWNINGS

S410 **HP**

HISTOIRE

Alfredo Coli: La Solution pour l'Usinage de Rideaux Pare-Soleil

La société italienne Alfredo Coli, leader depuis 1988 dans la conception, la construction et la production de machines pour l'usinage de rideaux pare-soleil, est maintenant sur le marché avec une nouvelle gamme de produits. Une large gamme de machines pour la découpe, la couture, la manutention et le stockage de divers tissus acryliques et plastiques.

Alfredo Coli est une marque qui depuis plus de 30 ans garantit à ses clients partout dans le monde sérieux et professionnalisme. Elle s'est toujours engagée dans la recherche et le développement de nouvelles technologies, afin de satisfaire toutes les demandes provenant du monde de plus en plus difficile des rideaux pare-soleil.

L'expérience accumulée au fil de nombreuses années d'activité fait d'Alfredo Coli le partenaire idéal pour la solution de vos problèmes et pour la réalisation de vos projets et idées.

Alfredo Coli: The Solution for Awning Processing

The Italian company Alfredo Coli, leader since 1988 in the design, construction and production of machines for the processing of sun awnings, is now on the market with a new line of products. A wide range of machines for cutting, sewing, handling and storage of various acrylic and plastic fabrics.

Alfredo Coli is a brand that for over 30 years has guaranteed its customers all over the world seriousness and professionalism. It has always been engaged in the research and development of new technologies, in order to satisfy every request coming from the increasingly difficult world of awnings.

The experience accumulated over many years of activity makes Alfredo Coli the ideal partner for the solution of your problems and for the creation of your projects and ideas.

TERRITOIRE

L'entreprise italienne Alfredo Coli a été fondée et opère en Émilie-Romagne, la région de l'excellence technologique italienne et le berceau de Ferrari et de grandes industries de l'automatisation industrielle. Cette région est aussi connue pour sa culture du bien-être, de l'hospitalité et du bien-vivre.

Alfredo Coli is an Italian company that was founded and operates in Emilia-Romagna, the Italian region famous for technological excellences such as Ferrari and numerous large-scale industrial automation industries. At the same time, the region is all well-known and appreciated for its culture of hospitality, lifestyle and well-being.

VISION

Nous travaillons pour satisfaire vos clients en améliorant vos produits.

We work to satisfy your customers by making your products better.

MISSION

1 Nous croyons qu'à travers le développement de technologies innovantes, fiables et productives, nous pouvons exprimer notre personnalité et notre passion et nous démarquer des autres entreprises.

We believe that through the development of innovative, reliable and productive technologies, we express our personality and our passion to be different from other companies.

2 C'est pourquoi notre entreprise investit dans la recherche et le développement et dans les services du marché afin qu'elle puisse être non seulement un fournisseur, mais aussi un partenaire qui aide ses clients à atteindre leurs objectifs commerciaux.

This is why our organization invests so much in research and development and market services, so that isn't just a supplier, but a partner that helps its customers achieve their own business goals.

3 Nos produits répondent aux exigences d'innovation, de productivité, de fiabilité et de rentabilité de l'investissement.

Our products meet the demands of innovation, productivity, reliability and investment profitability.

RECHERCHE ET DÉVELOPPEMENT

Nos produits, à la pointe de l'innovation et de l'utilisation des technologies mécatroniques les plus avancées, sont le fruit d'un processus de recherche qui place nos clients et leurs besoins au centre de tous nos efforts. Notre objectif est d'offrir à notre clientèle des produits performants et à haute productivité, faciles à utiliser et très fiables. Le succès de nos clients est notre succès.

Our products, which are at the forefront of innovation and mechatronics, are researched and developed through a process that places our customers and their needs at the very centre of all of our efforts to bring to market high-performance, high-productivity products that are extremely reliable and easy to use. The success of our customers is our own success.

S410 HP

FOCUS:

-  Industrie 4.0 / Industry 4.0
-  High Speed
-  Tissus Acryliques / Acrylic Fabrics
-  Gabarit Minimum / Minimum Space
-  Polyester / Polyester
-  Téléassistance / Tele Assistance
-  Custom Build

SOUDEUSE AUTOMATIQUE À COLLE LIQUIDE POUR STORES PARE-SOLEIL



La machine S410 HP a été conçue et fabriquée pour le soudage de tissus acryliques et polyester. Notre système de transport breveté innovant T.V.P.®, garantit des soudures de qualité supérieure pendant la phase d'usinage. Entièrement électropneumatique et très simple d'utilisation, S410 HP réduit les temps de production, facilitant la vie même pour les moins expérimentés.

LIQUID GLUE AUTOMATIC WELDING MACHINE WITH MOBILE HEAD FOR AWNINGS

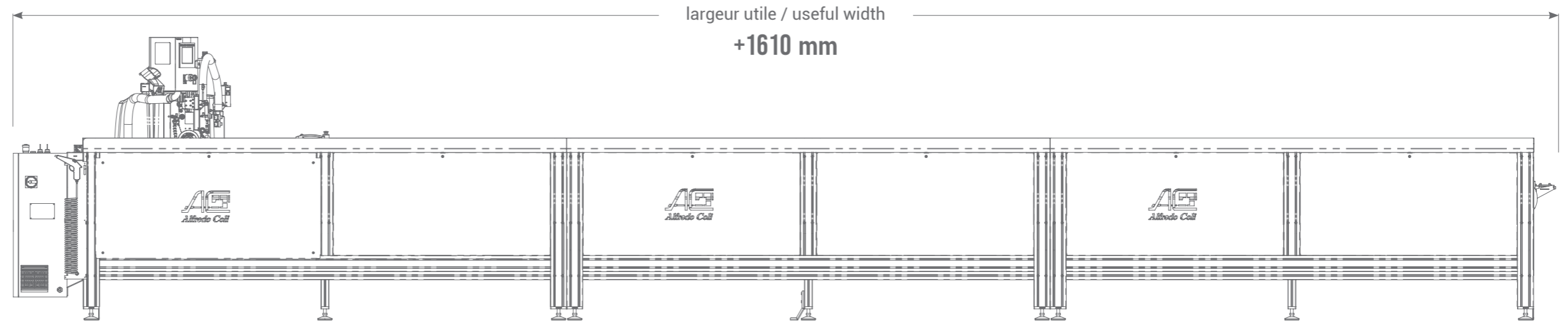
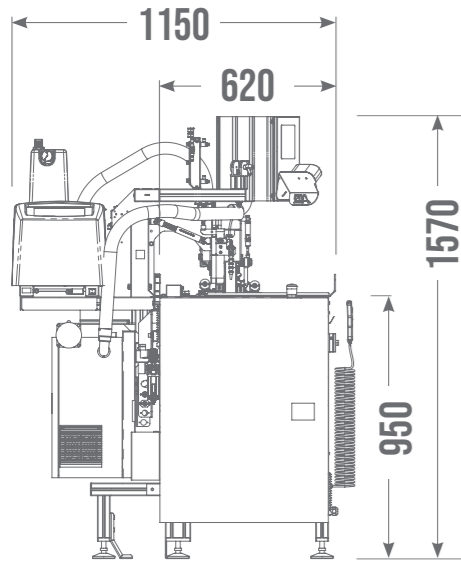

The S410 HP machine has been designed and manufactured for the welding of acrylic and polyester fabrics. Our innovative patented transport system TVP® guarantees superior quality welds during processing. Completely electro-pneumatic and very simple to use, the S410 HP reduces production times, making life easy even for the less experienced.



DONNÉES UTILES:

- Châssis à structure modulaire en aluminium anodisé
- Électronique 
- Fondeur de colle liquide avec pompe volumétrique à compresseur Robatech 
- Moteur électronique d'avancement du chariot
- Moteur électronique des roues de soudage
- Panneau opérateur à écran tactile à couleurs
- Cycle de soudage automatique
- Fonction de soudage manuel
- Variation électronique de la vitesse de soudage
- Manutention contrôlée des axes de transport
- Convoyeur pneumatique pour le soudage SANS MAINS
- Pinçage pneumatique avant et arrière
- Changement pneumatique rapide des guides de soudage
- Pince mobile arrière motorisée
- Lecteur de code à barres

USEFUL DATA:

- Modular structure frame in anodised aluminium
-  Electronics
- Robatech  liquid glue melter with volumetric compressor pump
- Electronic cart feed motor
- Electronic welding wheels motor
- Color touch-screen operator panel
- Automatic welding cycle
- Manual welding function
- Electronic variation of the welding speed
- Controlled movement of transport axes
- Pneumatic conveyor for HANDS-FREE welding
- Front and back electro-pneumatic stapling
- Quick pneumatic change of the welding guides
- Motorized rear mobile clamp
- Barcode reader

DONNÉES TECHNIQUES:

- Soudage utile: jusqu'à 20 m
- Vitesse de soudage: jusqu'à 25 m/min
- Alimentation électrique: 220 VAC
- Consommation électrique: jusqu'à 4 kWh
- Alimentation pneumatique: 6 Bars
- Consommation air comprimé: 2 l/min
- Largeur plan de travail: 540 mm
- Hauteur plan de travail: 950 mm
- Poids: 700 Kg (7 m)

TECHNICAL DATA:

- Useful welding: up to 20 m
- Welding speed: up to 25 m/min
- Power supply: 220 VAC
- Electricity consumption: up to 4 kWh
- Pneumatic supply: 6 Bar
- Compressed air consumption: 2 l/min
- Worktop width: 540 mm
- Worktop height: 950 mm
- Weight: 700 Kg (7 m)

CARACTÉRISTIQUES / FEATURES:

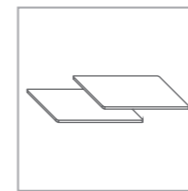

Union Bâches
Joining

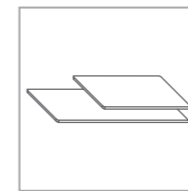

Bordage latéral
Side folding

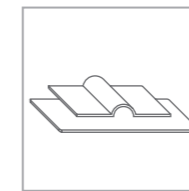

Bande de renfort
Reinforcement band

25

mètres linéaires par minute de couture
linear meters per minute

4

kWh au travail / 0,05 kWh au repos
kWh at work / 0,05 kWh at rest

LOW

faible niveau de entretien
low level of maintenance



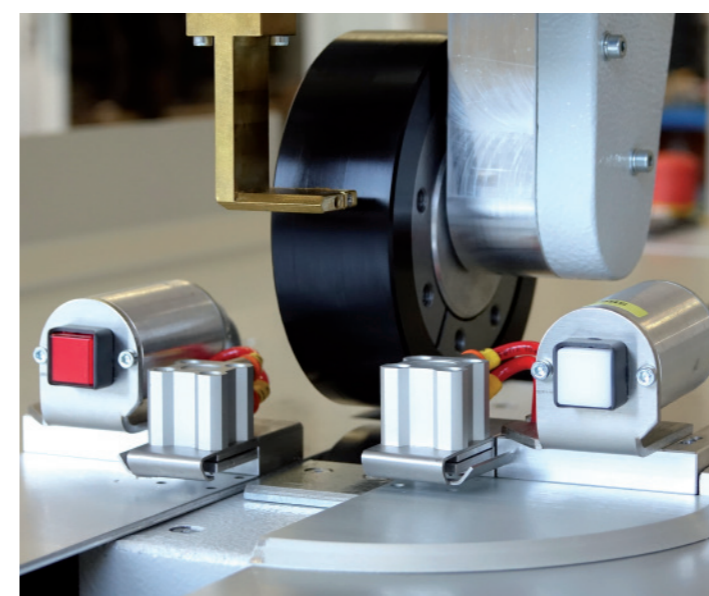
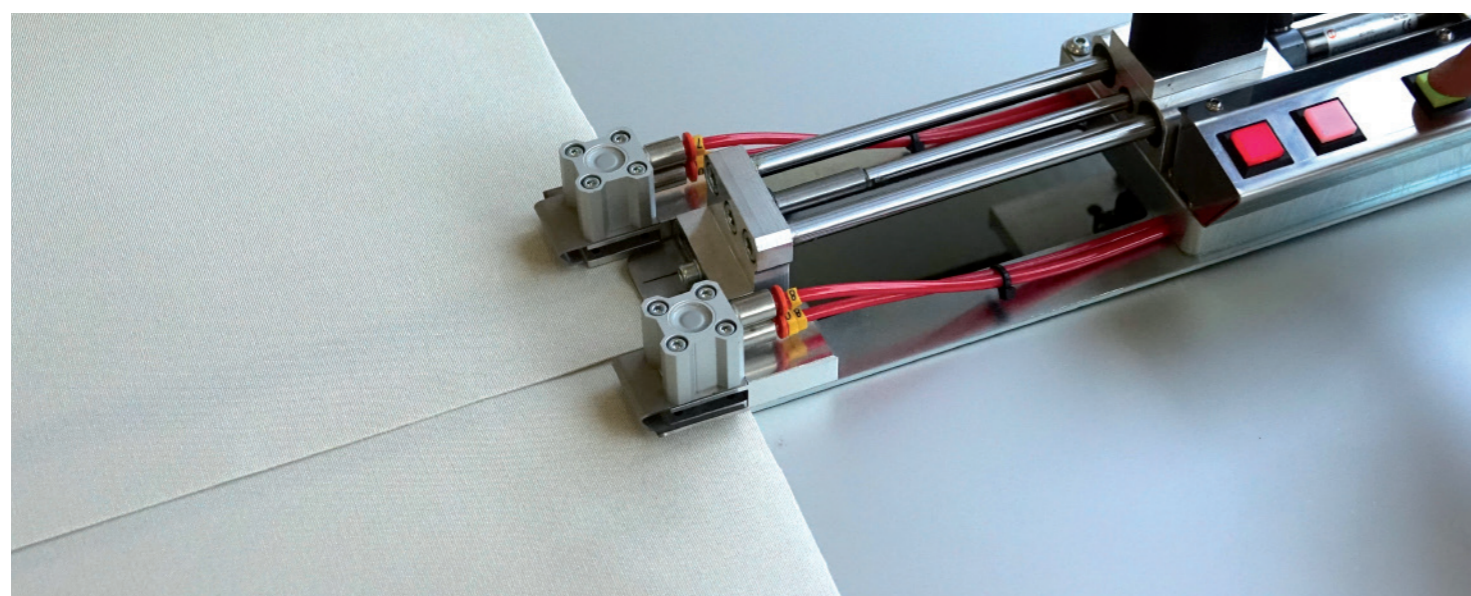

SERVICES

Service Commercial

Notre personnel commercial est là pour vous conseiller et vous guider dans le choix des systèmes les mieux adaptés à vos besoins.

Service Client

Il prend en charge vos demandes et s'assure que tout se passe bien. C'est aussi lui qui vous informe et qui vous tient au courant de votre commande.

Installation et Essai

Nos techniciens sont à votre disposition pour vous assister dans l'installation et les essais de nos machines.

Après-Vente

Le service après-vente est toujours à votre disposition pour que les produits que vous avez achetés soient toujours efficaces et productifs.

SERVICES

Sales

Our sales staff will offer the best possible advice to guide you in choosing the solutions that best meet your needs.

Customer Care

Takes care of your requests, informs and updates you on the status of your order.

Installation and Testing

Our technicians are available to assist you with the installation and testing of all our machines.

After Sales

Our After Sales service is always available to ensure that the products you have purchased are always efficient and productive.



Contacts

